

Multitask Machines

Maximale veelzijdigheid wordt geëist van de gereedschapsfabrikant

- ▲ Een flexibel standaard programma voor diverse bewerkingsprocessen
- ▲ Competente gereedschappen, afgestemd op Multitask bewerken
- ▲ Speciale oplossingen, geoptimaliseerd voor de klant

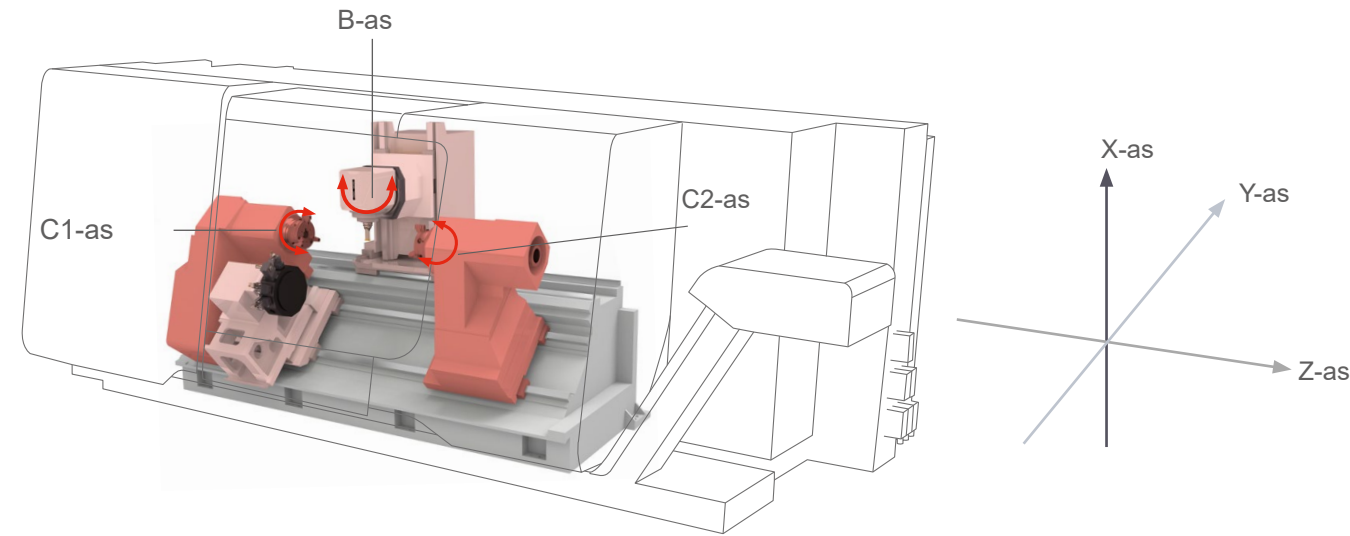

Toepassingsvoorbeelden

	Freesspil				Revolver		
	X-as	Z-as	Y-as	B-as	X-as	Z-as	Y-as
In-en afsteken	✓		✓		✓		✓
Uitwendig draaien	✓	✓	✓	✓	✓	✓	✓
Vlakken	✓	✓	✓	✓	✓	✓	✓
Inwendig draaien	✓	✓	✓	✓	✓	✓	✓
Binnendiameter boren		✓		✓		✓	
Inwendige schroefdraad snijden	✓	✓	✓	✓	✓	✓	✓
Kopse schroefdraad snijden	✓	✓	✓	✓	✓	✓	✓
Uitwendige schroefdraad snijden	✓	✓	✓	✓	✓	✓	✓
Buitendiameter boren	✓	✓		✓			
Buitendiameter frezen	✓	✓		✓			
Frees-/boorbewerking hoofd-spil	✓	✓		✓			
Frees-/boorbewerking sub-spil	✓	✓		✓			

HELEMAAL
ONS
DING

COMPLEXE WERKSTUKKEN.
NAUWKEURIG VERSPANEN.

GEAVANCEERDE BEWERKINGEN.

PERSOONLIJK ADVIES.

KLEINSTE BESTELHOEVEELHEDEN.

DIRECT ONDERWEG.

www.helemaal-ons-ding.nl

DE oplossing
voor de verspaning

Multitask- Bewerking

Competent programma aan gereedschappen met hoge flexibiliteit, voor de verspaning van complexe werkstukken

CERATIZIT Nederland B.V.
Vijfhuizenberg 54 | 4708 AL Roosendaal
Tel.: +31 165 523440 | verkoop@ceratizit.com | www.ceratizit.com



07/2023 99 101 00755

CERATIZIT is een groep van hightech bedrijven gespecialiseerd in gereedschappen voor de verspaningstechniek en hardmetaal toepassingen.

Tooling a Sustainable Future

ceratizit.com



Multitask- Bewerking

Meer info vindt U hier



cuttingtools.nl/nl/multitask

Beitelhouder met DirectCooling (DC)

Koelsmeermiddel direct op de snijkant

- ▲ Nauwkeurig en 'to-the-point' in plaats van het hele gebied te verdrinken in koelmiddel, dat zijn de argumenten voor het DirectCooling (DC) programma van met precisie op het hoogste niveau.
- ▲ Voor een langere levensduur, en hogere prestaties van de gereedschaps-snijkant.

Voordelen / nut

Alle CERATIZIT DirectCooling houders zijn qua lengte optimaal op elkaar afgestemd. Dit zorgt ervoor dat er...

- ▲ niets onnodig uitsteekt
- ▲ een compact totaalpakket ontstaat
- ▲ optimale stabiliteit wordt behaald
- ▲ onbeperkte flexibiliteit gewonnen wordt

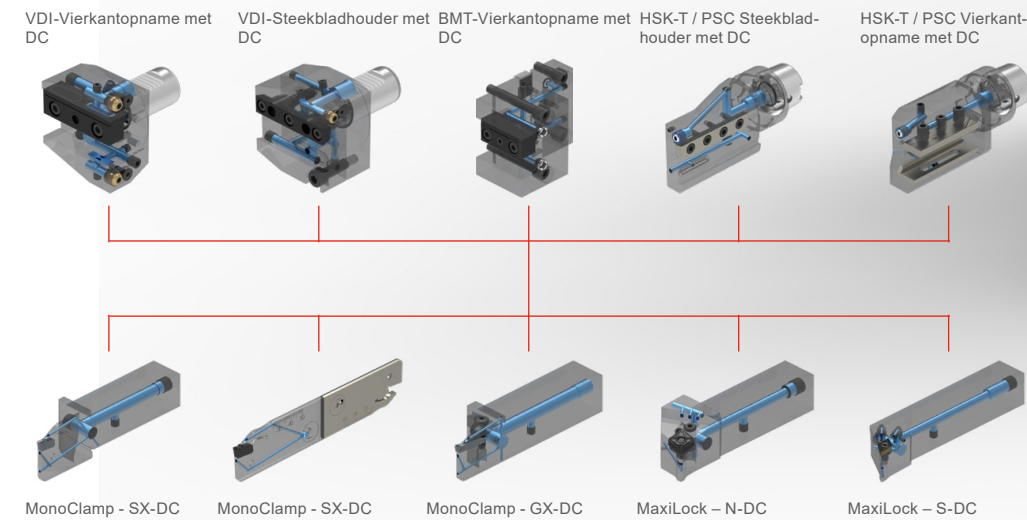

Opname

houder

Direct
DC
Cooling

- ▲ betere spaanafvoer
- ▲ gereduceerde slijtage
- ▲ universele inzetbaarheid



cuttingtools.ceratizit.com/nl/nl/direct-cooling

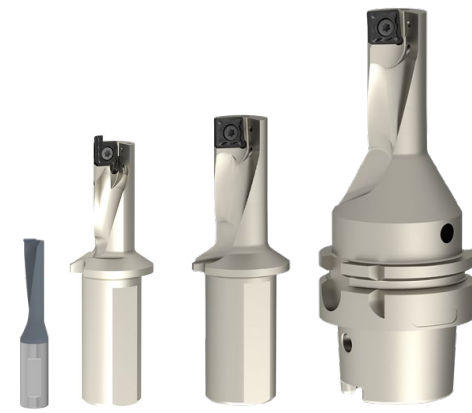

Boren en draaien met het multi-functionele EcoCut gereedschap

Reduceert omsteltijden en verhoogt uw productiviteit



cuttingtools.ceratizit.com/nl/nl/ecocut

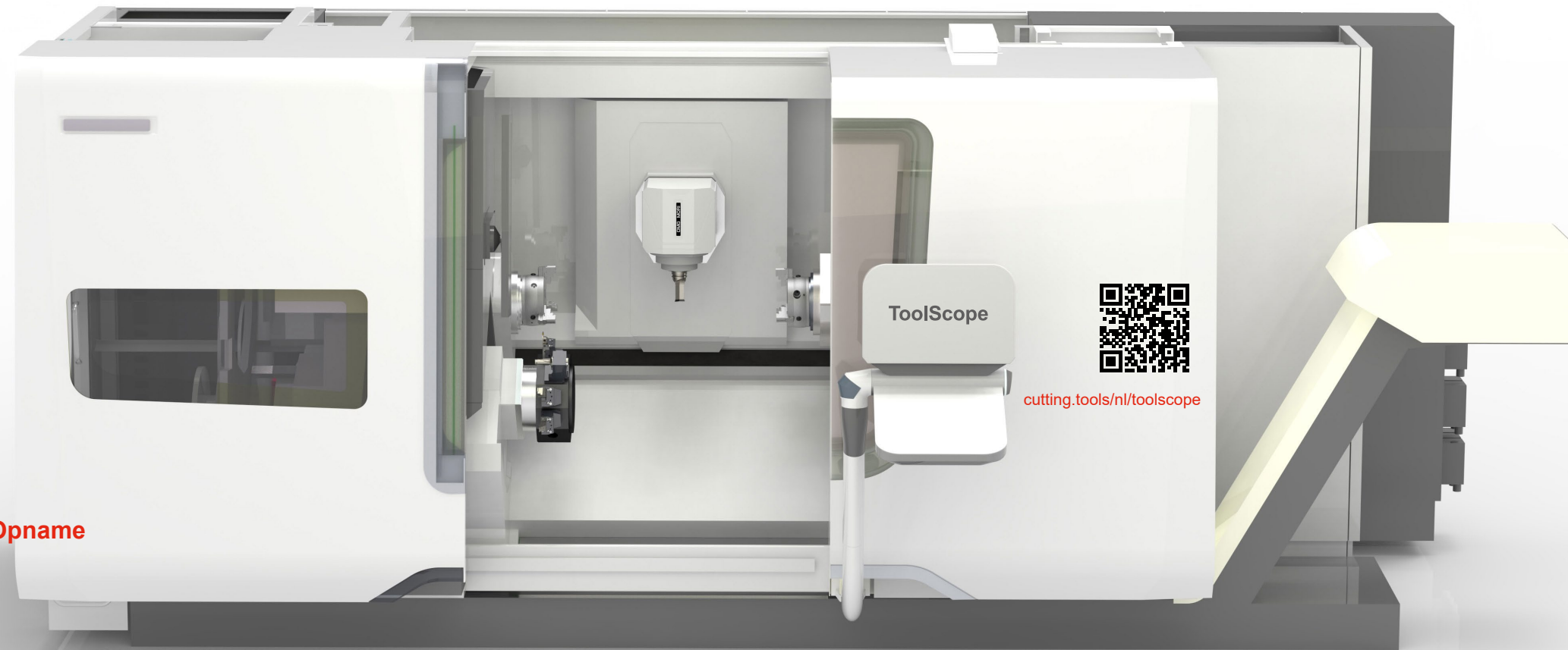

cuttingtools.nl/toolscope

Geschikte wisselplaten voor de meest uiteenlopende toepassingen

Bepaal voor uw bewerkingsproces de meest geschikte draai-, boor- en steekplaten

Welke snijplaat er concreet wordt ingezet, hangt af van de bewerking, alsook van het te bewerken materiaal en de hardheid ervan. Om een goede spaancontrole en de beste bewerkingsresultaten te krijgen, dienen geometrie, soort, vorm, grootte, hoekradius en instelhoek van de wisselplaat zorgvuldig gekozen te worden.



cuttingtools.nl/nl/turning

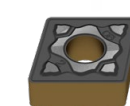

Draaiwisselplaten

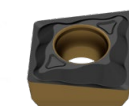

EcoCut wisselplaten

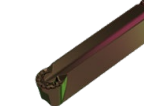

Steekplaten

High Dynamic Turning met FreeTurn

Voordraaien, finishen, contourdraaien, vlakken en langsdraaien met slechts één gereedschap



cuttingtools.ceratizit.com/nl/nl/freeturn



Verschillende basishouders voor boorstangen, in combinatie met uitwisselbare snijkoppen

Het modulair samenstelbare wisselkopstelsel voor draaibewerking, is ook met trillingsgedempte boorstangen combineerbaar.

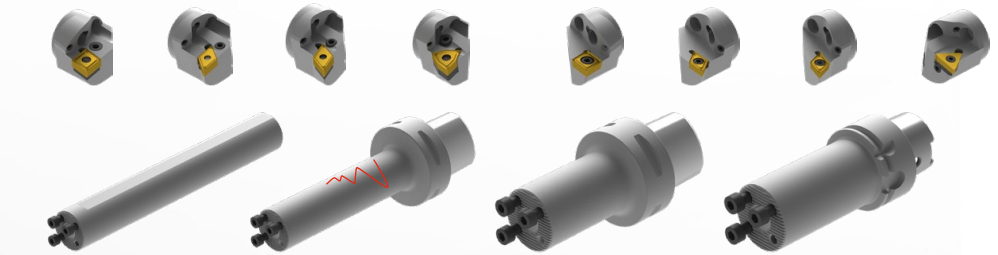

cuttingtools.nl/nl/boring-bar

Draaihouders met directe machine spil opname

Kies draaihouders in verschillende groottes en uitvoeringen, geschikt voor uw machine spil

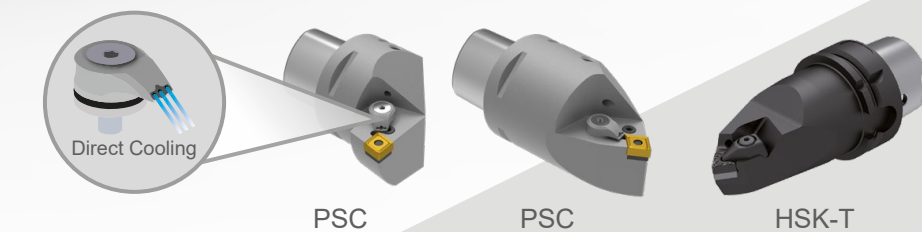

In totaal bieden mono-draaibeitels een combinatie van precisie, handling, flexibiliteit en plaatsbesparing, wat leidt tot een juiste keuze voor de draaibewerking van werkstukken.

Voordelen / nut

- ▲ Grote basis stabiliteit
- ▲ voor efficiënte draaibewerkingen
- ▲ Hoge precisie
- ▲ Eenvoudige handling
- ▲ Weing plaats innemend
- ▲ Eenvoudige gereedschapswissel



cuttingtools.nl/nl/stationary-adapters